

**CATÁLOGO DE  
PRODUTOS  
2019**

**LYNUS<sup>®</sup>**

UMA VARIEDADE DE PRODUTOS PARA VOCÊ

[www.lynus.com.br](http://www.lynus.com.br)



# NOSSA ESTRUTURA FÍSICA - NOVO PARQUE FABRIL

## SHOW ROOM



## EQUIPAMENTOS



## ESTOQUE



## EXPEDIÇÃO





# ÍNDICE

Arames MIG .....	10	Máquina de pintura airless .....	12
Aspiradores de pó (sólidos & líquidos) .....	13	Máscaras de solda automáticas .....	08
Blocos de vidro .....	29	Misturador de tintas e argamassas .....	11
Carregadores de Baterias.....	10	Moenda de cana .....	29
Carretéis para Roçadeiras .....	14	Motobombas periféricas .....	29
Carrinhos armazém desmontados .....	24	Motoesmeril .....	23
Carrinhos Plataforma desmontados .....	25	Motores elétricos .....	31
Carrinhos de Mão .....	18	Motosserras .....	15
Consumíveis para solda .....	09	Motovibrador .....	17
Correntes para motosserras .....	15	Paleteiras .....	26
Eletrosserras .....	15	Perfurador de solo .....	14
Empilhadeiras manuais .....	26	Pistolas Pulverizadoras .....	12
Esquadros magnéticos .....	09	Plainas .....	19
Furadeiras de bancada e coluna .....	16	Prensa hidráulica desmontável .....	30
Guincho hidráulico girafa .....	30	Pulverizadores .....	27 e 28
Guinchos de coluna .....	22	Reguladores de pressão .....	09
Inversor para solda AC/DC alumínio .....	05	Roçadeiras a combustão .....	14
Inversor para solda MMA + TIG + Corte Plasma .....	07	Serra de bancada .....	16
Inversor para solda MMA-IGBT .....	06	Serra Tico-Tico de bancada .....	21
Inversor para solda Power MIG .....	04	Serras circular de bancada .....	20
Inversor para solda Power MIG LCD .....	05	Serras Fita .....	21
Inversor para solda Power MMA-IGBT .....	04	Suporte de Arames .....	10
Inversores para Solda TIG .....	06	Suporte para furadeira manual .....	21
Kit de pintura .....	23	Talhas manuais .....	22
Lavadoras de peças .....	23	Tochas para solda .....	09
Lixadeiras combinadas .....	20	Transformador MIG para solda sem gás .....	20
Lixadeiras de parede/teto .....	11	Transformadores para solda MMA .....	08
Mangotes e Bombas .....	17	Varredoras manuais .....	13

CONHEÇA MAIS DETALHES DOS PRODUTOS EM:

[www.lynus.com.br](http://www.lynus.com.br)

# INVERSORES PARA SOLDA POWER MMA-IGBT

## LIS-120 POWER

220V

Acompanha:

Alça tiracolo;

Cabo MMA (porta eletrodo);

Cabo garra negativa;

Máscara de proteção;

Escova de aço.

## LIS-120B POWER

Bivolt automática



## LIS-160 POWER

Bivolt automática



## LIS-200 POWER

Bivolt automática

MODELO	LIS-120 POWER	LIS-120B POWER		LIS-160 POWER		LIS-200 POWER	
Código	10821.8	12828.2		10967.7		10968.5	
Processo	MMA	MMA		MMA/TIG LIFT		MMA/TIG LIFT	
Tensão (V)	220	127	220	127	220	127	220
Frequência (Hz)	50-60	50-60		50-60		50-60	
Potência máx. (kVA)	5,1	5,1		5,3		5,5	
Ajuste de corrente	20A-120A	20A-100A	20A-120A	20A-130A	20A-160A	20A-130A	20A-200A
Ciclo de trabalho 40°C	120A@60%	100A@40%	120A@40%	130A@60%	160A@60%	130A@60%	200A@60%
	93A@100%	63A@100%	76A@100%	97A@100%	124A@100%	97A@100%	155A@100%
Eletrodo máx. AWS6013 AWS7018	3,25mm	3,25mm		3,25mm	4,00mm	3,25mm	5,00mm
	2,50mm	2,50mm		3,25mm	4,00mm	3,25mm	5,00mm
Peso (kgf)	2,8	2,8		5,1		5,3	

### • ANTISTICK

Evita que o eletrodo fique grudado na peça ao diminuir a corrente elétrica regulada inicialmente. Ao desgrudar o eletrodo quase que imediatamente e evitar sobrecorrente, protege a fonte, o eletrodo e a própria peça.

### • HOT START

Evita dificuldades na abertura do arco ao gerar uma corrente elétrica maior que a regulada, quando do contato do eletrodo com a peça. Após a abertura do arco, a corrente volta para o valor que foi regulado.

### • ARC-FORCE

Esta função automática, gera uma corrente elétrica maior que a regulada, para evitar que o arco se apague durante a solda, mantendo o mesmo estável e suave.

### • DISPLAY DIGITAL

Para informar a amperagem exata na hora da soldagem

# INVERSOR PARA SOLDA POWER MIG



Acompanha:

• Cabo Terra;

• Tocha MIG com cabo 3m;

• Cabo MMA (porta eletrodo);

• Cabo garra negativa;

• Máscara de proteção;

• Escova de aço.

## LIS-220i POWER

Inversora multi-processo

MODELO	LIS-220i POWER
Código	10969.3
Processo	MIG/MMA/TIG
Tensão (V)	220
Frequência (Hz)	50-60
Potência máxima (kVA)	5,4
Ajuste de corrente MIG	20A-200A
Ajuste de corrente MMA/TIG	20A-180A
Ciclo de trabalho 40°C	200A@60%
	120A@100%
Eletrodo máx. utilizado	4,00 mm AWS6013
	4,00 mm AWS7018
Arame utilizado	0,8-1,0 mm
Capacidade de arame	1 e 5 kg internos
	15 kg externo (opcional)
Peso (kgf)	16

\*suporte de arame 15kg opcional - vendido separadamente



## INVERSOR PARA SOLDA POWER MIG LCD

### LIS-220L

Bivolt automática



- Visor LCD colorido, com ajuste fácil e intuitivo;
- Sinérgica automática;  
(Selecione o material e o arame e a máquina se auto regula)
- Função LIFT-Arc, Arc force, hot start , ajuste ncia e burnback

Acompanha:

- Tocha TIG
- Tocha MIG
- Cabo MMA (porta eletrodo)
- Cabo garra negativa
- Máscara de proteção
- Escova de aço

MODELO	LIS-220L POWER	
Código	13259.1	
Processo	MIG/MAG/MMA/TIG	
Tensão (V)	127	220
Frequência (Hz)	50-60	
Potência máxima (kVA)	9,3	
Ajuste de corrente MIG/MAG	20A-215A	
Ajuste de corrente MMA/TIG	20A-200A	
Ciclo de trabalho 40°C	130A@60% 89A@100%	215A@60% 140A@100%
Eletrodo máx. utilizado	5,00 mm AWS6013 4,00 mm AWS7018	
Arame utilizado	0,8-1,0 mm	
Rolo de arame	1 e 5 kg internos 15 kg externo (opcional)	
Peso (kgf)	17	

## INVERSOR PARA SOLDA MMA - TIG - AC/DC (ALUMÍNIO)



### LIS-250AL

- Inversora de solda AC/DC;
- Função TIG/MMA;
- Uso em alumínio, inox, aço carbono, ferro fundido, cobre, titânio, entre outros.



Acompanha:

- Tocha TIG
- Cabo MMA (porta eletrodo)
- Cabo garra negativa
- Máscara de proteção
- Escova de aço

MODELO	LIS-250AL
Código	11022.6
Processo	TIG - AC/DC - MMA
Tensão (V)	220
Frequência (Hz)	50 - 60
Potência máxima (kVA)	7,5
Ajuste de corrente	20A - 200A
Ciclo de trabalho 40°C	200A@60% 155A@100%
Eletrodo máx utilizado	4,00mm AWS 6013 - 7018
Peso (kgf)	13,5

## INVERSOR PARA SOLDA MMA-IGBT

Acompanha:

Alça tiracolo;

Cabo MMA (porta eletrodo);

Cabo garra negativa;

Máscara de proteção;

Escova de aço.

LIS-130



MODELO	LIS-130	
Código	5425.6	5426.4
Processo	MMA	
Tensão (V)	127	220
Frequência (Hz)	50-60	
Potência máx. (kVA)	4,5	
Ajuste de corrente	20A-100A	20A-130A
Ciclo de trabalho	100A@60%	130A@60%
	63A@100%	74A@100%
Eletrodo máx. AWS6013 AWS7018	3,25mm	3,25mm
	2,50mm	3,25mm
Peso (kgf)	5,3	

## INVERSORES PARA SOLDA TIG



LTIG-160

LTIG-200

Acompanha:

Tocha TIG;

Cabo MMA (porta eletrodo);

Cabo garra negativa;

Máscara de proteção;

Escova de aço.

MODELO	LTIG-160	LTIG-200	
Código	4830.2	6079.3	4831.9
Processo	MMA/TIG Alta frequência	MMA/TIG Alta frequência	
Tensão (V)	220	127	220
Frequência (Hz)	50-60	50-60	
Potência máxima (kVA)	6,2	7,8	
Ajuste de corrente	20A-160A	20A-200A	20A-200A
Ciclo de trabalho	160A@60%	200A@60%	200A@60%
	97A@100%	127A@100%	132A@100%
Eletrodo máx. AWS6013 AWS7018	4,00 mm	4,00 mm	
	3,25 mm	4,00 mm	
Peso (kgf)	9	11,5	

# INVERSOR PARA SOLDA MMA + TIG + CORTE PLASMA

- Display digital para melhor ajuste de corrente;
- Alta frequência para melhor abertura de arco;
- Pannel intuitivo e de fácil operação;
- Controle linear e preciso por potenciômetro.

MODELO	LIT-416 POWER	
Código	13299.7	
Processo	MMA / TIG/ CUT	
Tensão (V)	127	220
Frequência (Hz)	50-60	
Potência máxima (kVA)	5,9	
Ajuste de corrente MMA/TIG	10A-130A	10A-160A
Ajuste de corrente CUT	10A-25A	10A-40A
Ciclo de trabalho 40°C	130A@40% 65A@100%	160A@40% 89A@100%
Eletrodo máx. utilizado	4,00 mm AWS6013 3,25 mm AWS7018	
Espessura do corte máximo	12mm	
Peso (kgf)	15	

## LIT-416P Bivolt



### Acompanha:

- Tocha TIG
- Tocha CUT
- Cabo MMA (porta eletrodo)
- Cabo garra negativa
- Máscara de proteção
- Escova de aço
- Regulador de pressão de ar

- \*Corte até 6mm sem rebarba, acima só separação (com rebarba);
- \*Para utilização da função corte, utilize um compressor de ar de 10 pés<sup>3</sup>/min;
- \*Abertura de arco nos processos TIG e CUT por alta frequência.

# TRANSFORMADORES PARA SOLDA MMA



## LTS-160B Bivolt

## LTS-200B Bivolt



## LTS-250B Bivolt

MODELO	LTS-160B	LTS-200B	LTS-250B
Código	6075.2	6076.9	6077.7
Processo	MMA	MMA	MMA
Tensão (V)	127/220	127/220	127/220
Frequência (Hz)	60	60	60
Potência máxima (kVA)	8	11	18
Ajuste de corrente	20A-160A	20A-200A	20A-250A
Ciclo de trabalho	160A@10%	200A@10%	250A@10%
Eletrodo máx utilizado	3,25 mm AWS6013	4,00 mm AWS6013	4,00 mm AWS6013
Peso (kgf)	17	20	22

### Acompanha:

- Cabo MMA (porta eletrodo);
- Cabo garra negativa;
- Máscara de proteção;
- Escova de aço.



# TRANSFORMADOR MIG PARA SOLDA SEM GÁS

**LMIG-130S**

- Ventilação forçada contra aquecimento;
- 4 faixas de corrente;
- Controle de velocidade do arame;
- Sensor de temperatura contra aquecimento;
- Alto rendimento;
- Não utiliza gás.



MODELO	LMIG-130S
Código	10972.5
Processo	MIG
Tensão (V)	220
Frequência	60
Potência máxima (kVA)	4,6
Ajuste de corrente	20A-120A
Ciclo de trabalho 40°C	10% @ 120 A
Arame utilizado	0,6-0,8 mm
Peso (kgf)	14,6

Ideal para funilarias, serralherias, autônomos e uso hobby.

## MÁSCARAS DE SOLDA AUTOMÁTICAS



**MSL-3500**  
CA 41890

**MSL-5000**  
CA 41889



MODELO	MSL-3500	MSL-5000
Cód. Produto	12195.6	12196.4
Área de visão	90x35mm	93x43mm
Estágio claro	DIN 3	DIN 4
Estágio Escuro	DIN 11	DIN 9-13
Tempo de resposta	1/25000	1/25000
Proteção do filtro (UV / IR)	DIN 16	
Dimensões do filtro	110x90x9mm	
Temperatura de operação	-5° ~ 55°C	
Temp. de armazenamento	-10° ~ 70°C	
Peso (gf)	0,48	

Bateria interna recarregável através de célula solar;  
Escurecimento automático;  
Protege o usuário de partículas volantes frontais, radiação ultravioleta, infravermelho e luminosidade intensa.

## ESQUADROS MAGNÉTICOS PARA SOLDA

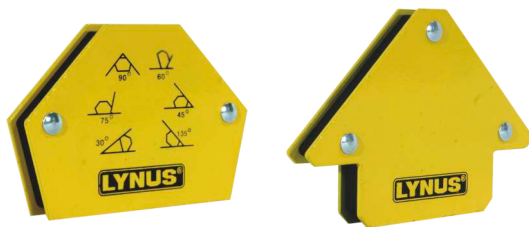

**EML-12A**

**EML-12**

**EML-25**

**EML-35**

### Vantagens de uso:

- Menor tempo de mão de obra, pois o esquadro magnético facilita a operação de soldagem;
- Ponteamento de solda rápido e eficaz;
- Menores riscos de acidentes;
- De fácil operação proporcionando maior precisão,

CÓDIGO	MODELO
10818.6	EML-12A Esquadro Magnético para Soldador 12 kgf
10815.3	EML-12 Esquadro Magnético para Soldador 12 kgf
10816.1	EML-25 Esquadro Magnético para Soldador 25 kgf
10817.8	EML-35 Esquadro Magnético para Soldador 35 kgf

Esquadros Magnéticos são dispositivos de soldagem magnética multi-ângulo, projetados para a fixação rápida e precisa de metais ferrosos planos e redondos para trabalhos de soldagem e montagem. Oferece precisão em ângulos de 135°, 90° e 45°.

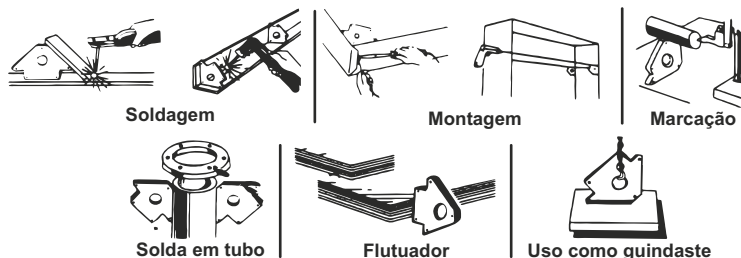

## REGULADORES DE PRESSÃO



Cód. Prod.: 12551.1



Cód. Prod.: 11418.8

MODELO	CÓDIGO	PESO
Regulador de pressão CO2	12551.1	810gf
Regulador de pressão mistura / argônio	11418.8	830gf

## TOCHAS E CONSUMÍVEIS PARA SOLDA E CORTE



Cód. Prod.: 10978.2



Cód. Prod.: 10979.9



Cód. Prod.: 10980.6



Cód. Prod.: 5251.4



Cód. Prod.: 5070.8



Cód. Prod.: 11406.6  
Cód. Prod.: 13236.4

MODELO	TOCHA MIG 15K	TOCHA MIG 25K	TOCHA MIG 25K	TOCHA CUT	TOCHA TIG WP17	TOCHA TIG WP17/V
Cód. Produto	10978.2	10979.9	10980.6	5251.4	5070.8	11406.6   13236.4
Referência	TML-15K3	TML-25K3	TML-25K5	CUT	TTL-17	TTL-17 Válvula
Conector	Padrão Euro	Padrão Euro	Padrão Euro	9 mm	9 mm	9 mm   13mm
Tamanho (m)	3	3	5	5	3	3,5
Peso (kgf)	1,8	2,2	2,6	1,1	1,0	1,0



- Bocais, Bicos de contato, Difusores;
- Pescoços de tocha;
- Bocais de cerâmica, Pinças, Porta pinças;
- Rabetas, Tungstênio, etc.

**Consulte nossa Assistência Técnica**

# ARAMES MIG E SUPORTE PARA INVERSORAS MIG



**LAM-1**



**LAM-5**

MODELO	LAM-1	LAM-5
Código	13245.3	13246.1
Bitola	0,8mm	0,8mm
Tipo de arame	AWS E71T-GS	AWS ER70S-6
Dimensões (mm)	50x110x110	60x200x200
Peso (kgf)	1,07	5,35

**SML-15**

Suporte para rolo de arames de 15kg



MODELO	SML-15
Código	13073.6
Suporte para arame	5 / 15 kg
Espessura do arame	0,8 - 1,0 mm
Dimensões do suporte	310 x 195 x 680 mm
Peso (kgf)	3,6

# CARREGADORES DE BATERIAS



**LCB-10**

**LCB-25**

**LCB-530**



Produtos certificados

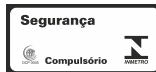

MODELO	LCB-10		LCB-25		LCB-530
Código	5386.8	5387.6	5388.4	5389.2	5390.8
Tensão (V)	127	220	127	220	220
Potência nominal de carga (W)	160/290		240/360		950
Tensão de carga (V)	12/24		12/24		12/24
Corrente máxima (A)	3,5		12		30 - 80
Bateria compatível (Ah)	12 - 100		25 - 150		30 - 800
Classe de isolamento	H		H		H
Proteção de isolamento	IP 20		IP 20		IP 20
Peso (kgf)	4,3		5,6		22,5

**Cálculo Tempo de Carga de uma Bateria 100% sem Carga**

Fórmula: = Corrente da Bateria (Ah) / Corrente Nominal Carregador (A) X 1,35 (Margem de Segurança)

Exemplo: Carregador LCB-10 | Bateria 60Ah | Corrente Nominal 3,5A

= 60 / 3,5 = 17 A \* 1,35 = 23 horas para carregar

- O LCB-530 possui função Auxiliar de Partida;
- Carregadores com função carga lenta e rápida.



## LIXADEIRAS DE PAREDE/TETO COM ILUMINAÇÃO LED

### Base orbital

Para lixar e polir superfícies de gesso, massa corrida, calfino e drywall.

### Sistema de engatar e apertar

Troca rápida e fácil das folhas de lixa.

### Tubo telescópico

Tubo com regulador de alturas de trabalho e para um fácil armazenamento.

### Controle de velocidade

Possibilita o controle da velocidade conforme o serviço a ser executado.

Um produto compacto e de fácil manuseio, equipado com LED para clarear áreas de trabalho que necessitam de iluminação. Acompanha: mangueira e 6 lixas de diferentes granulações.

LPL-750 não acompanha saco recolhedor

MODELO	LPL-750	
Código	11470.6	10905.2
Tensão (V)	127	220
Potência (W)	750	
Frequência (Hz)	50/60	
Velocidade	± 1000-2100rpm	
Grau de proteção do motor	IP21	
Diâmetro do disco de lixa (mm)	220	
Diâmetro do tubo (mm)	43	
Comprimento-min.(sem tubo)	1,51 m	
Comprimento-máx.(com tubo)	1,83 m	
Peso (kgf)	4,3	

### LPL-750

### LPL-850L



### Base orbital

Para lixar e polir superfícies de gesso, massa corrida calfino e drywall.

### Design ergonômico

Proporciona aderência e uma operação confortável.

### Sistema de auto-sucção

Extrai a poeira da superfície.

### Controle de velocidade

Possibilita o controle da velocidade conforme o serviço a ser executado.

Acompanha: mangueira e 6 lixas de diferentes granulações.

MODELO	LPL-850L	
Código	11483.6	10906.9
Tensão (V)	127	220
Potência (W)	850	
Frequência (Hz)	60	
Velocidade	± 1000-2600rpm	
Grau de proteção do motor	IP21	
Diâmetro da lixa (mm)	220	
Peso (kgf)	3,0	

## MISTURADOR DE TINTAS E ARGAMASSAS



### ML-1400

### Controle de velocidade

Possibilita o controle da velocidade conforme o serviço a ser executado.

### Tecnologia de Arranque suave

Possibilita arranques mais suaves, elimina respingos.

Indicado para operações onde é necessário misturar, dissolver, agitar ou homogeneizar qualquer tipo de solução líquida, com ou sem a presença de sólidos.

MODELO	ML-1400	
Código	8127.8	8128.6
Tensão (V)	127	220
Potência do Motor (W)	1400	
Grau de proteção do motor	IP54	
Velocidade 1	0-480 rpm	
Velocidade 2	0-800 rpm	
Pá de mistura	140x60mm	
Peso (kgf)	4,6	

# MÁQUINA DE PINTURA AIRLESS



**LPA-1000**

**Acompanha:**

- Pistola de pintura
- Pistola de pintura com bico 517
- Mangueira de alta pressão de 15 metros
- Prolongador de 50 cm

MODELO	LPA-1000
Código	12954.6
Tensão (V)	220
Frequência (Hz)	60
Potência (W)	1000
Taxa de fluxo máx.	2,0 l/min
Pressão máx. pulverização	227 bar(22,7MPa)
Mangueira de pulverização	15m/60MPa
Bico padrão	517
Peso (kgf)	14,5

**Aplicações:**

Indicada para pinturas na construção e equipamentos em geral. Projetado para pinturas profissionais em textura, pintura de esmalte à base de água e à base sintética, tinta látex, acrílico etc. Indicada para aplicação de lubrificantes a base óleo.

Não indicado para epóxi e tintas com micropartículas.

# PISTOLAS PULVERIZADORAS



**PPL-350**



**PPL-500**

Ideal para pintura de produtos à base de água e solvente

MODELO	PPL-350		PPL-500	
Código	8116.4	8115.6	8120.4	8119.7
Tensão (V)	127	220	127	220
Potencia (W)	350		500	
Tipo de utilização	Hobby			
Comp. do cabo elétrico (m)	2,0		2,0	
Vazão máxima	800ml/min		850ml/min	
Viscosidade máxima	60 DIN-sec		50 DIN-sec	
Cap. do reservatório	700ml		700ml	
Diâmetro do bico	1,8/2,6mm		2,6mm	
Peso (kgf)	1,7		2,5	

# ASPIRADORES DE PÓ (SÓLIDOS & LÍQUIDOS)

Produtos certificados



Acessórios

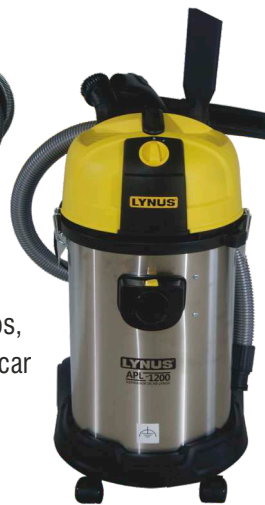

APL-1200



Acessórios

APL-2400

**Aspiradores de uso profissional**, aspira líquidos e sólidos, podendo ser utilizado em condomínios, escritórios, lava-car entre outras áreas.

De fácil uso, prático e eficiente, na limpeza de pisos, carpetes, móveis, entre outros.

MODELO	APL-1200		APL-2400	
Código	10547.2	10322.8	10643.6	10666.3
Tensão (V)	127	220	127	220
Fluxo de ar (m³/min)	1,8 ± 0,15		3,0 ± 0,1	
Pressão de vácuo (kPa)	18 ± 1,5		16,5 ± 1,5	
Ruído (dB(A))	78 ± 2		80 ± 2	
Capacidade de poeira (l)	35		75	
Tipo de Motor	Universal - Monofásico		Universal - Monofásico	
Potência do motor (W)	1200W - 50/60Hz		2400W (2 Motores 1200W) - 50/60Hz	
Comprimento do cabo de alimentação (m)	5,5		5,5	
Comprimento mangueira flexível (m)	1,6		1,5	
Tubo	2 Tubos Metal		2 Tubos Plásticos	
Vibração (m/s²)	2,4		2,4	
Classe isolamento	II / (Dupla isolamento)		II / (Dupla isolamento)	
Tipo de aspiração	Sólidos e líquidos		Sólidos e líquidos	
Peso (kgf)	14,2		24,1	

## VARREDEIRAS MANUAIS



LVM-25

LVM-40

- Substituição ideal para vassoura manual;
- 10 vezes mais rápida do que uma vassoura convencional;
- Não é necessário bateria;
- Fácil de operar;
- Ideal para limpezas internas e externas;
- Prática, agiliza o processo de limpeza;
- Para uso hobby ou profissional;
- Alta capacidade de varredura;
- Amplo espaço para o recolhimento.

MODELO	LVM-25	LVM-40
Código	10275.9	10276.7
Largura máx de trabalho	550 mm	920 mm
Tipo de operação	Manual	Manual
Capacidade de reservatório	25l	40l
Desempenho da área máxima	2200 m² / h	3680 m² / h
Peso (kgf)	6,0	23,8



## ROÇADEIRAS LATERAIS A COMBUSTÃO



**LYN-450**

Acompanha:

- Lâmina de corte 3 pontas;
- Carretel de nylon;
- Cinto de apoio;
- Reservatório misturador de combustível;
- Kit ferramentas.



**LYN-4300**



### CARRETEL

MODELO	CÓDIGO	EIXO
M1	1741.7	M8-1.25mm (fêmea)
M2	1742.5	M10-1.25mm (fêmea)
M3	1743.3	M8-1.25mm (macho)

MODELO	LYN-450	LYN-4300
Código	9722.7	13026.6
Motor	2 tempos	2 tempos
Cilindrada (cc)	42,7	42,7
Potência nominal de motor (kW)	1,3	1,3
Cap.tanque combustível (Litros)	1,2	1,2
Diâmetro de corte (mm)	250	250
Vel. máx. motor sem carga (rpm)	7800	7000
Vel. máx. do corte (rpm)	7000	6500
Nível de potência sonora (dB(A))	114	114
Mistura de óleo	25:1= 1l de gasolina, usar 40 ml de óleo	
Carretel	M2	M2
Peso (kgf)	9,0	7,9

## PERFURADOR DE SOLO



**PSL-517**

### PROLONGADOR PARA BROCA

Mobilidade e alta produtividade.

Ideal para:

Construção civil;

Construção de cercas;

Agricultura, silvicultura e jardinagem.

Lâmina parafusada (Vendemos lâminas para reposição)

MODELO	PSL-517
Código	9718.7
Motor	2 tempos
Cilindrada (cc)	51,7
Potência nominal de motor (kW)	1,4
Cap.tanque combustível (Litros)	1,1
Diâmetro da broca (mm)	200
Comprimento da broca (mm)	800
Nível de pot. sonora (dB(A))	114
Mistura de óleo	25:1= 1l de gasolina, usar 40 ml de óleo
Peso (kgf)	15,0

MODELO	CÓDIGO
Prolongador/Extensor Para Broca 500mm	10261.2
Broca para perfurador 150mmX760mm	8910.2
Broca para perfurador 200mmX760mm	8578.2
Broca para perfurador 200mmX760mm - Duas espirais	10067.7

# MOTOSSERRAS E CORRENTES



**MLY-55C**



**MLY-72**

Reg. CREA 145.885-0

MODELO	MLY-55C	MLY-72
Código	6516.7	4323.1
Motor	Monocilindro - 2 T	
Cilindrada	55 cc	72 cc
Potência nominal	2,3 kW / 3,1 cv	3,3 kW / 4,5 cv
Rotação sem carga	2800 rpm	2800 rpm
Sistema de refrigeração	Forçado a ar	Forçado a ar
Combustível	Gasolina	Gasolina
Mistura de óleo 2T	25:1 para 1l de gasolina, use 40ml de óleo	
Cap. tanque combustível	550 ml	680 ml
Cap. tanque de óleo	260 ml	260 ml
Sabre - Rollomatic	18"	20"
Ø Máximo corte	455 mm	605 mm
Corrente (Calibre - Passo)	0,325" - 0,058"	0,050" - 3/8"
Nível de vibração	18,65 m/s <sup>2</sup>	18,00 m/s <sup>2</sup>
Nível de ruído	116 dB(A)	116 dB(A)
Peso (kgf)	5,5	8,8



A corrente SEMI-CHISEL (ou semi-quadrada) é essencialmente um design chipper modernizado.

Ela apresenta uma placa superior cônica, uma placa lateral aliviada, e um raio menor na ponta de ataque.

Aumenta consideravelmente a eficiência de corte sem sacrificar a durabilidade.

A corrente SEMI-CHISEL é a melhor combinação entre velocidade e durabilidade.

O rolo de corrente Lynus é compatível com todas as marcas do mercado.

MODELO	RCL-4338-25	RCL-5038-25	RCL-5038-25	RCL-58325-25	RCL-4338-100	RCL-5038-100	RCL-5038-100	RCL-58325-100
Código	11236.5	11237.3	11239.8	11238.1	110981.4	10982.2	10983.9	10984.7
Medida (m)	7,62	7,62	7,62	7,62	30,48	30,48	30,48	30,48
Nº de Dentes	205	205	205	231	817	817	817	920
Nº de Elos	410	410	410	462	1635	1635	1635	1840
Passo	3/8"	3/8"	3/8"	0.325"	3/8"	3/8"	3/8"	0.325"
Calibre	0,043"=1,1mm	0,050"=1,3mm	0,058"=1,5mm	0,058"=1,5mm	0,043"=1,1mm	0,050"=1,3mm	0,058"=1,5mm	0,058"=1,5mm

## ELETROSSERRA

- Ajuste de corrente;
- Visor do nível de óleo da corrente;
- Bomba de óleo automática através de rosca sem fim;
- Freio de segurança;
- Engrenagem em aço;
- Ponta do sabre rolante.

**ELL-2200**



MODELO	ELL-2200	
Código	10493.8	10492.1
Tensão (V)	127	220
Potência (W)	2200	
Rotação em uso (rpm)	4800	5500
Rotação sem carga (rpm)	6300	7000
Velocidade corrente	13m/s	
Cap.tanque de óleo (ml)	340	
Corrente	ALP-50-57S	
Sabre	16"AP16-57-507P	
Tipo de uso	Hobby	
Peso (kgf)	6,8	

## FURADEIRAS DE BANCADA E COLUNA



**LFB-13**  
BANCADA



**LFB-16**  
BANCADA

**FCL-2001F**  
COLUNA



MODELO	LFB-13		LFB-16		FCL-2001F	
Código	10385.2	10386.9	10387.7	10388.5	3536.7	3535.9
Tensão (V)	127	220	127	220	127	220
Tipo de uso	Hobby		Profissional			
Potencia (cv)	1/3		1/2		3/4	
Frequência (Hz)	60					
Cap.de furação	13mm		16mm			
Prof.de furação	50mm		60mm		80mm	
Mandril	1/2" B-16		5/8" B-18			
Nº de velocidades	5		12			
Rotação do motor	1739rpm					
Peso (kgf)	12,9		27,9		50,0	

## SERRA CIRCULAR PROFSSIONAL

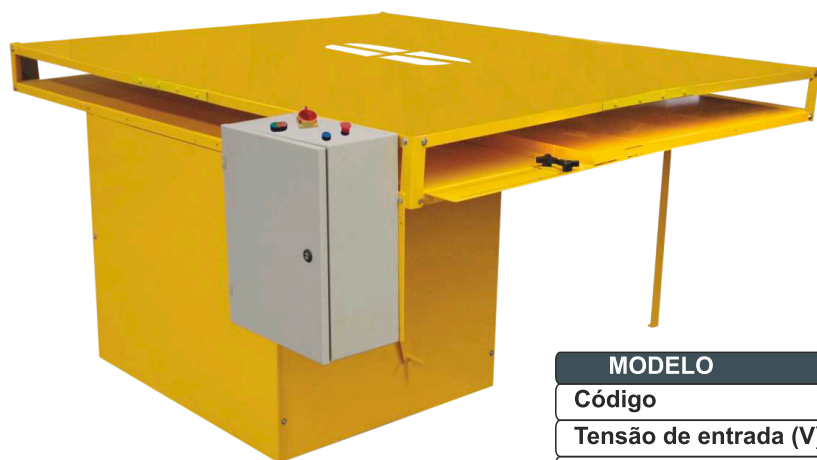

- Painel elétrico que atende as normas de segurança;
- Régua com regulagem;
- Calha de saída para serragem;
- Regulagem da altura do disco de corte.

Este equipamento foi construído dentro da Norma NR12

**SCPL-3000M**

**SCPL-5000M**

**SCPL-5000T**

MODELO	SCPL-3000M	SCPL-5000M	SCPL-5000T	
Código	13406.5	13407.3	13408.1	13409.8
Tensão de entrada (V)	220	220	220	380
Fase da rede motor	Monofásico	Monofásico	Trifásico	
Potência do motor	3CV	5CV	5CV	
Rotação do motor	3500rpm			
Esp. do eixo da serra	19mm			
Diâmetro do disco de corte	Máximo 12" (* Não acompanha)			
Esp. do disco de corte	Máximo 5mm			
Altura do corte	95mm			
Dimensões	A 980mm - L 1705mm - C 2020mm			
Peso (kgf)	211,0	221,0	214,0	



# MOTOVIBRADORES PARA CONCRETO

MODELO	MVM-1500		MVM-2000	
Código	860.4	861.2	862.9	863.7
Tensão (V)	127	220	220	380
Potência (cv)	1,5 - Monofásico		2,0 - Trifásico	
Chave liga/desliga	Sim		Sim	
Tipo de uso	Profissional		Profissional	
Base	Fixa		Fixa	
Engate mangote	Universal		Universal	
Peso (kgf)	19,0		20,4	



MVM-1500

MVM-2000

MODELO	MVM-5500
Código	12268.5
Motor Potência (hp)	5,5
Chave liga/desliga	sim+partida retrátil
Tipo de uso	Profissional
Base	Fixa
Engate mangote	Universal
Peso (kgf)	18,0

MVM-5500



MODELO	LMP-1500		LMP-1500S	
Código	5391.6	5392.4	6392.8	6393.6
Tensão (V)	127	220	127	220
Potência (W)	1500			
Rotação (rpm)	12000			
Amp. vibração (mm)	25mm			
Vibração por minuto	15600			
Tipo de uso	Profissional			
Peso (kgf)	5,5		3,5	

LMP-1500

Portátil

ACOMPANHA:

Mangote 1,5 metros



## MANGOTES E BOMBAS SUBMERSÍVEIS PARA MOTOVIBRADOR (ACIONADOR)

MODELO	LMV 28.4	LMV 38.4	LMV 45.4	LMV 60.4	LMV 28.6	LMV 38.6	LMV 45.6	LMV 60.6
Código	5396.5	5397.3	5398.1	5399.8	5400.4	5401.2	5402.9	5403.7
Diâmetro	28 mm	38 mm	45 mm	60 mm	28 mm	38 mm	45 mm	60 mm
Tipo de uso	Profissional							
Amplitude	0,8 mm	0,9 mm	1,0 mm	1,1 mm	0,8 mm	0,9 mm	1,0 mm	1,1 mm
Vibração	183 / 200 Hz							
Engate	Universal							
Comprimento	4 metros				6 metros			
Peso (kgf)	11	13	14	21	13	15	17	23



LMV

MODELO	LBS-200	LBS-300
Código	5384.3	5385.1
Comprimento (m)	6	6
Diâm. recalque (pol. - mm)	2 - 50,8	3 - 76,2
Altura máx. (mca)	18	25
Vazão máx. (m³/h)	65	75
Peso (kgf)	25	28



LBS

MANGOTES		
MODELO	LMV-15	LMV-35
Código	6390.3	6391.1
Comprimento	1,5m	3,5m
Espessura	25mm	
Peso (kgf)	2,0	5,5



LMV

# CARRINHOS DE MÃO



## LYC-60

- Carrinho de mão desmontado;
- Capacidade de 60 litros;
- Estrutura parafusada, possibilitando montagem/desmontagem;
- Caçamba ampla e reforçada para todos os tipos de carga;
- Vendido em embalagem de 5 peças.

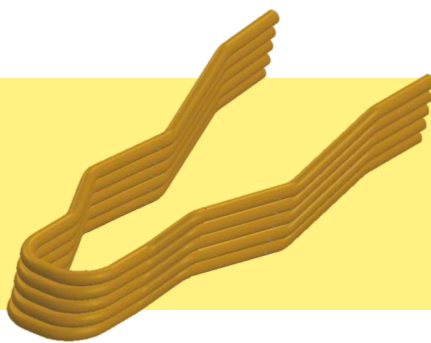

## MC-70



## MC-140

MODELO	LYC-60	MC-70	MC-140
Código	9380.9	1079.1	1080.7
Capacidade de carga	60 litros	70 litros	140 litros
Chapa estrutural	SMG-20 / 0,91mm	SMG-20 / 0,91mm	SMG-16 / 1,52mm
Aro	Chapa aço 1,52mm	Chapa aço 1,52mm	Chapa aço 1,52mm
Pneus	325x8"	325x8"	350x8"
Peso (kgf)	15	18	36

# PLAINAS DESENGROSSADEIRA E DESEMPENADEIRA



## PDL-600

Plano desempenadeira 6", ideal para plainar e desempenar madeiras, compensados e mdf.

## PDL-800

Plano desempenadeira e desengrossadeira 8", ideal para plainar, desengrossar e desempenar madeiras, compensados e mdf.

Possui estrutura e fechamento em aço.



## PDL-1300

Plano desengrossadeira 13", ideal para desengrossar e desempenar madeiras, compensados e mdf.

Possui estrutura e fechamento em aço.

MODELO	PDL-600	PDL-800	PDL-1300	
Código	11463.3	11464.1	11465.8	11640.7
Tensão (V)	220	220	127	220
Frequência (Hz)	60			
Potência (W)	1800	1600	2000	
Veloc. do eixo das lâminas	12000rpm	8000rpm	8000rpm	
Desbaste máximo por vez	3mm			
Largura máx. aplainamento	155mm	204mm	330mm	
Número de lâminas	2 unid.			
Dimensões da prot. Lateral	200x260mm	285x365mm	245x400mm	
Ângulo de desbaste	90°~135°			-
Mesa de trabalho	580x155mm	746x210mm	700x330mm	
Tipo de uso	Hobby			
Peso (kgf)	9,7	25,0	27,0	



## SERRAS CIRCULAR DE BANCADA



SCM-2000



SCM-2200

MODELO	SCM-2000		SCM-2200	
Código	1769.3	1768.5	1771.7	1770.9
Tensão (V)	127	220	127	220
Potência (W)	2000		2200	
Rotação do motor	3360 rpm		4080 rpm	
Tipo de uso	Profissional		Industrial	
Altura máx. de corte	83 mm		80 mm	
Altura máx. de corte a 45°	58 mm		52 mm	
Lâmina de corte	12" x 3/4" x 30 dentes		10" x 5/8" x 40 dentes	
Inclinação da mesa	0~45°		0~45°	
Dimensão da mesa	800x550 mm		690x1020 mm	
Peso (kgf)	51		95	

## LIXADEIRAS COMBINADA

LCM-450



LCM-750



MODELO	LCM - 450		LCM - 750	
Código	1959.7	1960.4	1775.8	1774.1
Tensão (V)	127	220	127	220
Potência (W)	375		550	
Rotação do motor	3400 rpm		1700 rpm	
Tipo de uso	Hobby		Profissional	
Tamanho lixa de disco	Ø 6"		Ø 9"	
Tamanho lixa cinta	4" x 18"		6" x 24"	
Inclinação da lixa cinta	0~90°		0~90°	
Peso (kgf)	15,7		51,0	

# SERRAS FITA

**SFM-250**



**SFM-370**



**SFM-750**



MODELO	SFM-250		SFM-370	SFM-750	
Código	1779.9	1778.2	1765.2	1781.4	1780.6
Tensão	127 V	220 V	220 V	127 V	220 V
Potência	250 Watts		370 Watts	750 Watts	
Rotação motor	1700 rpm		1700 rpm	1700 rpm	
Tipo de uso	Hobby		Profissional	Profissional	
Comp. Lâmina da serra	1400 mm		1712 mm	2240 mm	
Largura/espessura lâmina	7 / 0,4 mm		10 / 0,5 mm	3 / 1 mm	
Inclinação da lâmina	0~45°		0~45°	0~45°	
Larg. Máx. de corte	80 mm		100 mm	160 mm	
Inclinação da mesa	0~45°		0~45°	0~45°	
Dimensões da mesa	300x300 mm		300x345 mm	480x400 mm	
Peso (kgf)	20		35	78	

## SERRA TICO-TICO BANCADA



**STM-100CV**

com controle de velocidade

MODELO	STM-100CV	
Código	1777.4	1776.6
Tensão	127 V	220 V
Potência	125 Watts	
Rotação do motor	400-1600 rpm	
Tipo de uso	Profissional	
Capacidade de corte reto	Alt x Larg: 20x400 mm	
Capacidade de corte curvo	Alt x Larg: 10x400 mm	
Inclinação da mesa	0~45°	
Peso (kgf)	12	

## SUPORTE PARA FURADEIRA



**SFL-60**

MODELO	SFL-60
Código	13399.3
Tipo de uso	Hobby
Curso da alavanca	60mm
Altura	50mm
Dimensões da mesa	165mmX160mm
Peso (kgf)	2,6

## GUINCHOS DE COLUNA USO INTERMITENTE



**MGC-100**



**MGC-300**



**MGC-500**

Cabos de aço certificados



MODELO		MGC-100		MGC-300		MGC-500	
Código		2433.4	2434.2	2435.9	2436.7	2437.5	2438.3
Tensão (V)		127	220	127	220	127	220
Potência (W)		500		1350		1700	
Cap. de Carga	Polia inversora	200 Kg		600 Kg		980 Kg	
	Direto	100 Kg		300 Kg		500 Kg	
Altura elevação	Polia inversora	6 metros		6 metros		6 metros	
	Direto	12 metros		12 metros		12 metros	
Veloc. elevação		10m/min		10m/min		10m/min	
Peso (kgf)		11,7		18,4		38,0	

## TALHAS MANUAIS DE CORRENTE



**TML-050**

**TML-100**

**TML-150**

**TML-050A**

**TML-100A**

**TML-150A**

**TML-200**

**TML-300**

**TML-500**

**TML-200A**

**TML-300A**

**TML-500A**

MODELO	TML-050	TML-100	TML-150	TML-200	TML-300	TML-500
Código	8148.9	8149.7	8150.4	8151.2	8152.9	8153.7
Capacidade	500Kg	1000Kg	1500Kg	2000Kg	3000Kg	5000Kg
Altura de elevação	3 metros					
Peso (kgf)	8,0	11,0	16,0	17,0	23,0	41,0

MODELO	TML-050A	TML-100A	TML-150A	TML-200A	TML-300A	TML-500A
Código	8154.5	8155.3	8156.1	8157.8	8158.6	8159.4
Capacidade	500Kg	1000Kg	1500Kg	2000Kg	3000Kg	5000Kg
Altura de elevação	5 metros					
Peso (kgf)	12,0	14,0	20,0	22,0	28,0	52,0



# LAVADORAS DE PEÇAS



**LPL-120**

Ideal para lavagem de peças com a utilização de querosene, óleo diesel ou água.

Jamais utilize gasolina, thinner ou xilol.



**LPL-200**

Atenção: Não é recomendável o uso por mais de 30 minutos.

MODELO	LPL-120		LPL-200	
Código	13359.6	13358.8	9419.8	9418.1
Tensão (V)	127	220	127	220
Fase	Monofásico		Monofásico	
Bombeamento	Eletrobomba		Eletrobomba	
Capacidade da cuba (l)	12		22	
Medida da Cuba (mm)	C: 604 - L: 402 - A: 292		C: 495 - L: 665 - A1: 150 - A2: 300	
Medida (mm)	C: 610xL: 408 - A1: 1100 - A2: 1150		C: 500 - L: 660 - A: 1.020	
Peso (kgf)	17,0		27,0	

## KIT S MOTOCOMPRESSOR

## MOTOESMERIL

### KIT 4 PEÇAS



### KIT 5 PEÇAS



**MAC-50**

MODELO	KIT MAC 4 PEÇAS	KIT MAC 5 PEÇAS
Código	1785.5	3278.3
Descritivo do produto	Mangueira espiral 5 metros, calibrador, bico de ar e pistola de pintura de gravidade.	Bico de ar, calibrador, pistola de pintura, pistola de lubrificação, mangueira de ar em espiral com 5 metros
Peso (kgf)	1,25	2,18

MODELO	MAC-50	
Código	1735.2	1734.4
Tensão (V)	127	220
Potência (W)	360	
Tipo de uso	Hobby	
Rotação motor	3090 rpm	
Rebolo	6" x 3/4" x 1/2"	
Peso (kgf)	7,6	

## EMBALAGENS OTIMIZADAS



### A-200D

Transporte, montagem e armazenagem super fáceis; Robustez e alta durabilidade.



**Totalmente desmontados nos dois modelos.**

MODELO	A-200D
Código	12824.1
Capacidade de carga	200 Kg
Altura	1170mm
Largura	350mm
Diâmetro do eixo (mm)	25,4
Pneus maciços de borracha	228mm
Peso (kgf)	8,5

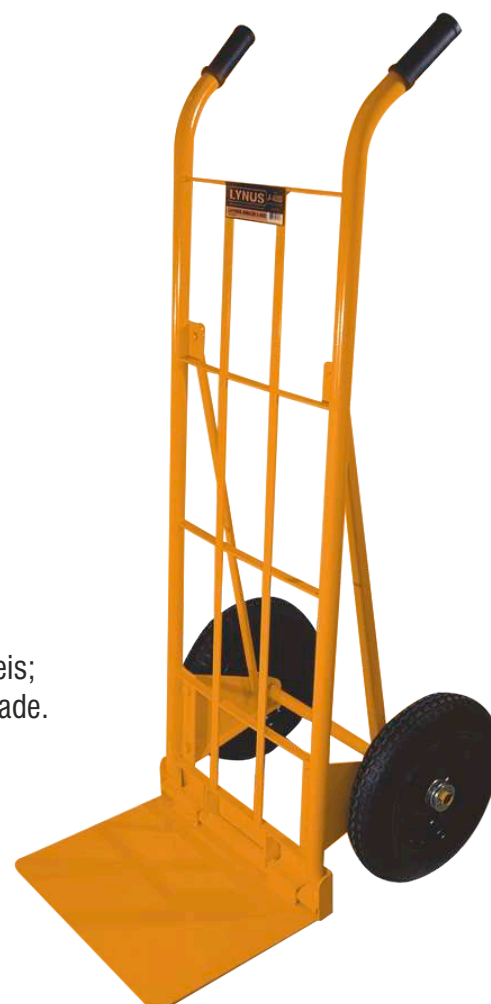

### A-400D

Transporte, montagem e armazenagem super fáceis; Robustez e alta durabilidade.

MODELO	A-400D
Código	13284.2
Capacidade de carga	400 Kg
Altura	1420mm
Largura	480 mm
Diâmetro do eixo (mm)	25,4
Aro	Chapa aço 3,25mm
Pneus com câmara	325x8"
Peso (kgf)	24,5

# CARRINHOS PLATAFORMA DESMONTADOS

## EMBALAGENS OTIMIZADAS

Primeiro carrinho desmontável.  
(em todos os modelos)



Transporte, montagem e armazenagem super fáceis;  
Robustez e alta durabilidade.

**GPM**

Cód.: 4208.1

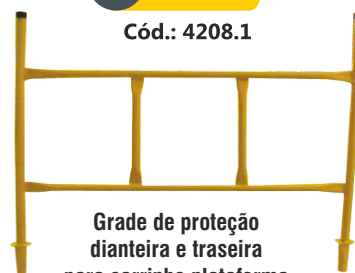

Grade de proteção  
dianteira e traseira  
para carrinho plataforma  
medida: 750x750mm



**MP-600**

MODELO	MP-600	MP-600G	MP-600A
Código	1083.1	1684.2	1687.5
Cap. de carga	600 Kg	600 Kg	600 Kg
Plataforma	Madeira	Grade de Aço	Chapa de Aço
Largura	750mm	750mm	750mm
Comprimento	1500mm	1500mm	1500mm
Aro	Aro com rolete - chapa de aço SMG-16 1,2mm		
Pneus	325 x 8"		
Peso (kgf)	52	57	60

**MP-600G**



**MP-600A**





## PALETEIRAS MANUAIS



PM-520

PM-685

PM-685.3



PML-685



Rodas de nylon;  
Alta resistência;  
Rodas duplas na  
traseira e dianteira.

MODELO	PM-520	PM-685	PML-685	PM-685.3
Código	858.9	859.7	8160.1	2547.7
Capacidade de carga	2000 kg	2000 kg	2500 kg	3000 kg
Comprimento útil (garfos)	1070 mm	1150mm	1220mm	1150mm
Largura externa (garfos)	520 mm	685mm	685mm	685mm
Altura garfos elevados	115 mm	115mm	185mm	115mm
Altura garfos abaixados	75 mm	75mm	75mm	75mm
Rodas	Nylon/Poliuretano			
Peso (kgf)	55	57	73	75

## EMPILHADEIRAS MANUAIS

EL-2000

EM-1000



MODELO	EM-1000	EL-2000
Cód. Produto	2552.5	8161.8
Cap. de carga (kg)	1000	2000
Alt. total de elevação	1600 mm	1600 mm
Comprimento garfos	1150 mm	1150 mm
Largura garfos	675 mm	720 mm
Altura mín. garfos	90 mm	90 mm
Comprimento total	1705 mm	1705 mm
Roda direcional	170x50 mm	175x50 mm
Roda de carga	ø 73x52mm	ø 73x70mm
Peso (kgf)	160	260

### Quadro de elevação

EM-1000

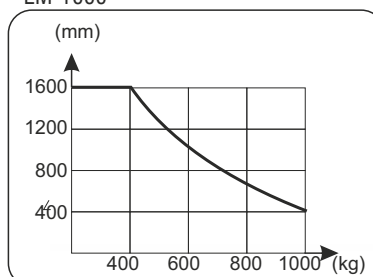

EL-2000

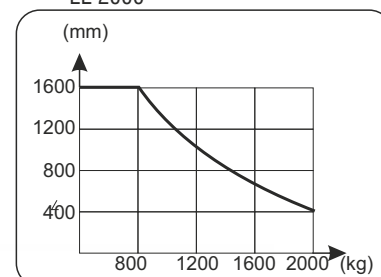

## PULVERIZADOR 2X1 - BATERIA / MANUAL



**A BATERIA E MANUAL**

### ACOMPANHA:

Carregador de bateria 12V - 35watts - 127/220V (Bivolt);  
Kit reparo e bicos de pulverização variados.

- Lança em aço cromado telescópica;
- Ideal para a aplicação de inseticida e herbicidas;
- Fácil operação e manuseio;
- Pulverizador 2 em 1, pode ser utilizado tanto a bateria como manualmente.

MODELO	PL-18B
Código	9527.5
Tipo de uso	Profissional
Capacidade do tanque	18 litros
Pressão do tanque	0,2 - 0,4Mpa
Tipo de bomba	Diafragma
Cilindro	Polipropileno
Autonomia da bateria	5 horas
Comprimento da mangueira	1,17m
Característica da bateria	12V/8Ah/20HR
Peso (kgf)	7,2

## PULVERIZADOR DE COBRE



**CILINDRO EM COBRE**

### ACOMPANHA:

Kit reparo e bicos de pulverização variados.  
Com cilindro de cobre;  
Lança em aço;  
Ideal para a aplicação de inseticidas e herbicidas;  
Fácil operação e manuseio.

MODELO	PL-20C
Código	2006.5
Tipo de uso	Profissional
Capacidade do tanque	20 litros
Pressão do tanque	0,4 - 0,5 MPa
Comp. da mangueira	1,17 m
Cilindro	Cobre
Peso (kgf)	3,5

# PULVERIZADORES MANUAL

● PL-1A



● PL-2A



● PL-5



● PL-10



MODELO	PL-1A	PL-2A	PL-5	PL-10
Código	8125.3	8126.1	9717.9	8123.7
Tipo de uso	Hobby	Hobby	Ocasional	
Capacidade do tanque	1 litro	2 litros	5 litros	10 litros
Pressão do tanque	4,0 a 5,0 kgf/cm <sup>2</sup>		-	-
Comp. da mangueira	-	-	1,03 m	1,03 m
Cilindro	Polipropileno			
Peso (kgf)	0,25	0,29	1,1	1,7

Ideal para uso doméstico;  
Para pequenas hortas e jardins;  
Fácil operação e manuseio.

\*PL-1A e PL-2A embalagem com 10 unidades

● PL-16



● PL-20



MODELO	PL-16	PL-20
Código	8122.9	8121.2
Tipo de uso	Profissional	
Capacidade do tanque	16 litros	20 litros
Pressão do tanque	4,0 a 5,0 kgf/cm <sup>2</sup>	
Comp. da mangueira	1,17 m	1,17 m
Cilindro	Polipropileno	
Peso (kgf)	3,3	3,4

ACOMPANHA:

Kit reparo e bicos de pulverização variados.  
(apenas para os modelos PL-16 e PL-20)

Ideal para a aplicação de inseticidas e herbicidas;

Fácil operação e manuseio.



## MOENDA DE CANA



**MCL-2000**

**MCL-5500**

- Produção 150-200l/h.
- Botão de parada (emergência);
- Suporte para recipiente;
- Rolo em inox;
- Acionamento através de motorreductor (emitindo menor ruído e proporcionando maior eficiência);
- Botão de reversão;
- Proteções e condutores do caldo em inox;

MODELO	MCL-2000		MCL-5500
Código	12204.4	12205.2	12265.2
Tensão (V)	127	220	-
Tipo do motor	Mono		Gasolina
Potência (cv)	2,0		5,5
Rotação do motor	1700 rpm		3500 rpm
Tipo de rolos	Inox		
Quantidade de rolos	3		
Medidas do rolos	Ø72mm x 155mm		
Produção aproximada	150-200l/h		
Diâmetro máximo da cana	40mm		
Peso (Kgf)	91,5		94

## MOTOBOMBAS PERIFÉRICAS

- Ideal para bombeamento de água limpa



**LYN-50 STANDARD**

MOTOBOMBAS PERIFÉRICAS										
Modelo	Código	Tensão (V)	Tipo do motor	Potência (cv)	Ø Sucção	Ø Recalque	Ø Rotor	Pressão máx.	Altura máx. sucção (m)	Peso (kgf)
LYN-50 STANDART	10923.9	127	Monofásico	1/2	1 pol.	1 pol.	57,5 mm	22 mca	7	4,8
LYN-50 STANDART	10924.7	220	Monofásico	1/2	1 pol.	1 pol.	57,5 mm	22 mca	7	4,8

MODELO	TABELA DE SELEÇÃO																								
	ALTURA MANOMÉTRICA TOTAL (mca)																								
	2	4	6	8	10	12	14	16	18	20	22	24	26	28	30	32	36	38	40	42	44	46	48	52	
LYN-50 STANDART	1,65	1,55	1,45	1,35	1,20	1,00	0,85	0,75	0,65	0,45	0,25	0,15													
	Vazão em m³/h																								

## BLOCOS DE VIDRO E ESPAÇADOR



**WAVE INCOLOR**  
CÓD.:223.7



**TRELIÇA**  
CÓD.:242.3



**SEA WAVE**  
CÓD.:241.5



**WAVE AZUL**  
CÓD.:211.5



**ESPAÇADOR**  
CÓD.:166.2

MODELOS	MEDIDA	PESO	QTDE/m²
WAVE INCOLOR, TRELIÇA INCOLOR, SEA WAVE INCOLOR, WAVE AZUL	190x190mm	2,5 kgf	25 Unidades

## PRENSA HIDRÁULICA DESMONTÁVEL



**PHL-10**

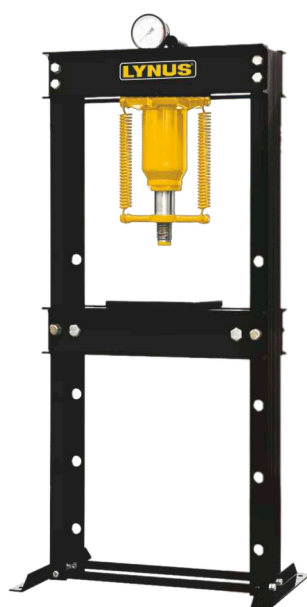

**PHL-15**

### PRODUTOS EM LANÇAMENTO

Prensa ideal para trabalho em metais.

- Possui:
- Válvula de sobrecarga;
  - Retorno do pistão através de mola;
  - Altura da mesa de trabalho regulável na PHL-15;
  - Estrutura desmontável.

MODELO	PHL-10	PHL-15
Código	10976.6	10977.4
Capacidade	10 ton	15 ton
Tamanho do pistão	120 mm	125 mm
Tamanho do fuso regular	85 mm	85 mm
Dimensões	A708xL522xC350mm	A1230xL560xC350mm
Peso (kgf)	35	55

## GUINCHO HIDRÁULICO (GIRAFÁ)



**GHL-500**



**GHL-1000**

### PRODUTOS EM LANÇAMENTO

Capacidade de carga



**ATENÇÃO!**

Este modelo não possui estágio da lança.

Capacidade de carga por estágio da lança

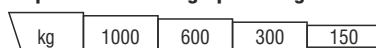

**ATENÇÃO!**

O limite de carga deve ser respeitado, para não haver inclinação do guincho.

Ideal para levantar e transportar peças;  
Gancho com trava de segurança;  
Corrente galvanizada.

MODELO	GHL-500	GHL-1000
Código	10974.1	10975.8
Capacidade	500 kg	1000 kg
Rodas	Ferro	Ferro
Dimensões	A1470xL800xC1475mm	A1755xL975xC2100mm
Peso (kgf)	50,0	115,0

# MOTORES ELÉTRICOS FECHADOS IPP 44 - MONO

**Grau de Proteção:** IP 44 conforme ABNT NBR 60529 e IEC 60034-5. Excelente opção para aplicações em ambientes com presença de poeira e respingos de água de todas as direções;

**Forma Construtiva:** B3T conforme ABNT/IEC 60034-7. A caixa de ligação em cima facilita a instalação;

**Isolamento:** Classe B (130°C);

**Carcaça:** Conforme norma ABNT NBR 15623-1 e IEC 60072-1;

**Cor:** Preto Fosco

**Aplicações:** compressores, serras para metais, ventiladores, forrageiras, máquinas para beneficiamento de madeiras, betoneiras, furadeiras, entre outras.

**Opções de tensão:** Monovolt (220V) e Bivolt (127V/220V).

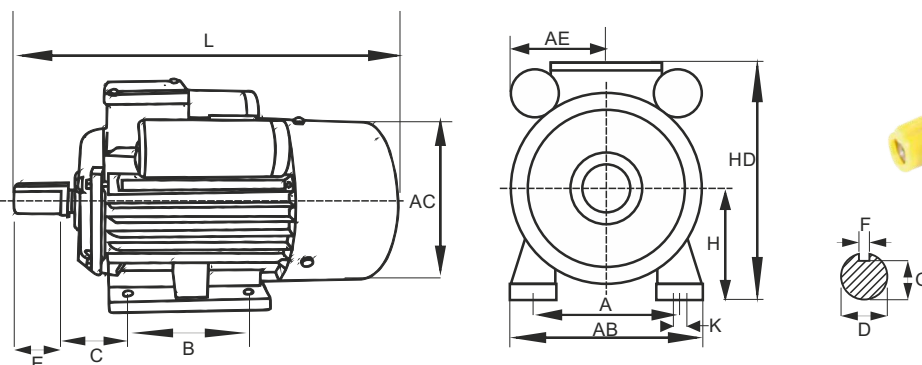
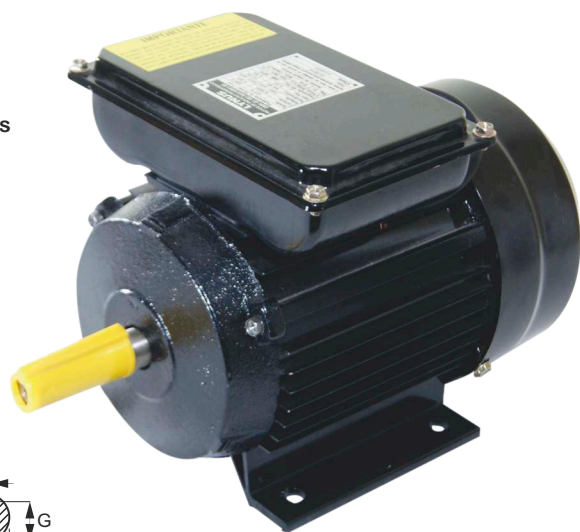

Modelo	Código	Potência		Tensão (V)	Carcaça	Nº Pólos	Rotação (rpm)	Freq.	In (A) 220V	IP/In	Conjugado		
		kW	cv								Nom. (kgf.m)	Cp/Cn	Cmáx/Cn
YL7112-2	5686.5	0,37	1/2	127/220	71	2 Pólos	3511	60 Hz	2,73	6,90	0,103060	2,30	2,80
YL801-2	11261.6	0,75	1	127/220	80	2 Pólos	3445	60 Hz	5,20	5,20	0,210200	2,80	3,60
YL802-2	5688.1	1,10	1,5	127/220	80	2 Pólos	3500	60 Hz	7,22	5,20	0,313000	4,10	2,60
YL90S-2	11263.2	1,50	2,0	127/220	90S	2 Pólos	3484	60 Hz	10,1	5,20	0,424490	2,60	2,50
YL90L-2	10391.7	2,20	3	127/220	90L	2 Pólos	3461	60 Hz	13,58	6,20	0,631630	1,90	2,10
YL7112-4	5689.8	0,37	1/2	127/220	71	4 Pólos	1716	60 Hz	2,62	5,90	0,211220	2,70	2,80
YL802-4	5690.5	0,75	1	127/220	80	4 Pólos	1726	60 Hz	4,90	5,90	0,427000	2,90	2,40
YL90S-4	11266.5	1,10	1,5	127/220	90S	4 Pólos	1730	60 Hz	7,7	5,20	0,558600	2,50	2,20
YL90L-4	11267.3	1,50	2	127/220	90L	4 Pólos	1755	60 Hz	10,2	6,20	0,791840	2,80	3,10
YL100L1-4	11268.1	2,20	3,0	220	100L	4 Pólos	1755	60 Hz	13,9	6,20	1,185710	2,10	2,60

Modelo	Código	Rendimento (%)			Fator de Potência			Ambiente Trabalho (AMB)	Regime de trabalho	Proteção do motor	Isolamento do motor	FS	Trb (s)*	Peso Líq. (kgf)
		% da potência nominal			50	75	100							
		50	75	100										
YL7112-2	5686.5	30,00	45,00	49,00	0,73	0,82	0,85	40° C	S1	IP 44	Classe B	1,15	7,0	7,80
YL801-2	11261.6	52,00	62,40	71,00	0,80	0,90	0,96	40° C	S1	IP 44	Classe B	1,15	7,0	11,40
YL802-2	5688.1	47,00	70,10	76,30	0,81	0,91	0,97	40° C	S1	IP 44	Classe B	1,15	7,0	13,70
YL90S-2	11263.2	53,40	64,10	72,90	0,94	0,95	0,91	40° C	S1	IP 44	Classe B	1,15	7,0	16,30
YL90L-2	10391.7	63,80	78,50	81,30	0,77	0,92	0,96	40° C	S1	IP 44	Classe B	1,15	10,0	19,80
YL7112-4	5689.8	39,00	53,00	67,00	0,54	0,81	0,90	40° C	S1	IP 44	Classe B	1,15	10,0	8,50
YL802-4	5690.5	41,00	60,00	63,00	0,83	0,92	0,94	40° C	S1	IP 44	Classe B	1,15	10,0	12,00
YL90S-4	11266.5	52,60	69,40	72,90	0,77	0,90	0,93	40° C	S1	IP 44	Classe B	1,15	10,0	16,70
YL90L-4	11267.3	52,70	68,70	71,00	0,88	0,89	0,91	40° C	S1	IP 44	Classe B	1,15	10,0	19,40
YL100L1-4	11268.1	57,21	72,54	76,70	0,87	0,93	0,95	40° C	S1	IP 44	Classe B	1,15	7,0	25,40

Carcaça	Dimensões (mm)														Rolamentos Dianteiro
	A	B	C	D	E	F	G	H	K	AB	AC	AE	HD	L	
71	112	90	45	14	30	5	11	71	7	145	145	105	180	255	6203 2RS
80	125	100	50	19	40	6	15,5	80	10	160	155	97,5	200	320	6204 2RS
90S	140	100	56	24	50	8	20	90	10	180	185	130	240	370	6205 2RS
90L	140	125	56	24	50	8	20	90	10	180	185	130	240	400	6205 2RS
100L	160	140	63	28	60	8	24	100	12	205	220	130	260	430	6206 2RS





**ÁREA DO TERRENO 480MIL m<sup>2</sup> - BR-101 - ARAQUARI - SC**



A Bateria



UMA VARIEDADE DE PRODUTOS PARA VOCÊ

LYNUS IND., COM., IMP. E EXP. LTDA.  
 CNPJ: 07.162.964/0001-85  
 Rod. BR-101 - Km 78 - nº 2500 - Distrito Itapocu  
 CEP 89245-000 - Araquari - Santa Catarina - BR  
 Fone/Fax: (47) 3456-3736 | www.lynus.com.br

**Representante:**